



# RÄZO クロスエディションペダル 取扱説明書

## RP154









このたびは、RÄZO(レッツォ)ペダルをお買い求めいただき、ありがとうございます。必ず本書を最後までお読みになってから取付作業を開始してください。なお、本書及び付属工具は必ず保管してください。

### 本書に記載する記号について





本書では、特に重要な事項、知っていただきたいことを、記号で説明しています。

-  **警告** 警告事項を守らないと、死亡や重傷に至る重大な事故を起こすおそれがあります。
-  **注意** 注意事項を守らないと、ケガを負ったり、製品・車両が損傷するおそれがあります。

### 安全にご利用いただくために

-  **警告** 靴ヒモがペダルに引っかかると危険です。靴ヒモはしっかりと結び、長すぎる場合は、靴の内側に押し込む等の対策をして運転をすること。
-  **警告** 衣服のスリがペダルに引っかかると危険です。スリの広がった服の場合は、ゴムバンド等でしぼる等の対策をして、運転をすること。
-  **警告** すべり止めのための突起や本製品の断面等でケガをするおそれがあるため、裸足や靴下を履いただけでの運転はしないこと。
-  **警告** 厚底の履物、下駄、ハイヒール、サンダル等での運転はしないこと。本製品の装着に関わらず大変危険です。
-  **注意** ネジ部分はゆるむことがあるため、1000kmごとに確認し、必要に応じて増し締め等を行ってください。走行中に異常があった場合は、ただちに運転を中止し、安全な場所で再取り付けや増し締めを行ってください。
-  **注意** 工具類(付属工具)、取扱説明書(本書)は常に車載してください。
-  **注意** 本製品を取り付けると、各ペダル間の距離やペダルの厚みが変わるため、操作性が変わります。慣れるまで慎重に運転をすること。
-  **注意** 他の方が運転される場合は、本製品が装着されている旨を伝え、注意をうながしてください。

### 取付後の確認及び注意

-  **警告** ペダル(本製品)が外れると危険です。ペダル操作時にガタつきがある場合は、ただちに安全な場所で再取り付けや増し締めを行ってください。
  -  **警告** ペダルがフロアマットやフットレストに引っかかるとペダルが動かなくなり危険です。ペダルを何度か踏み込み、どこにも引っかかりが無いことを確認してください。
  -  **警告** フロアマット(特に厚手のもの)は、操作中にズレないように対策してください。
- 

フロアマットのズレ  
たるみは危険!



フロアマット
-  **注意** まれに、純正ペダルが予告なく変更になっている場合などで、取り付けできない場合があります。本紙の取付方法で取り付けできない場合は右下サービスセンターまでお問い合わせください。

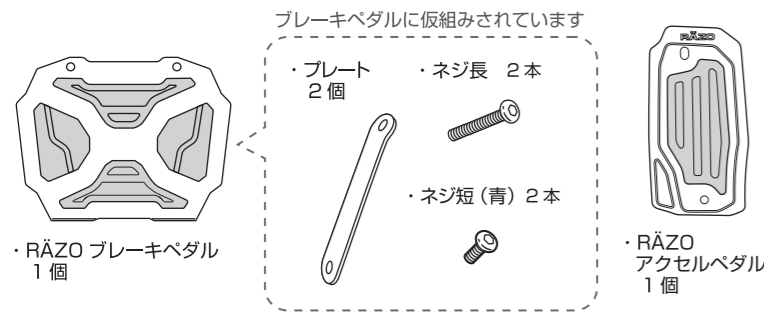

### 構成部品

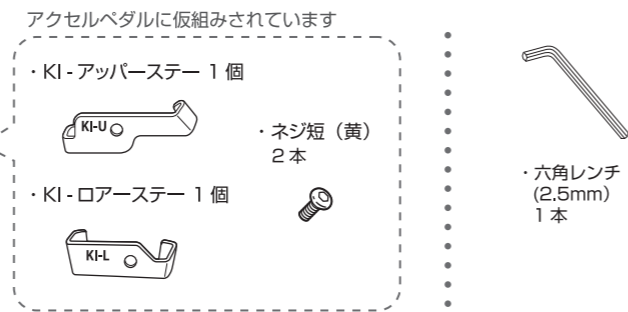

### 付属品



### 取付前のご注意

-  **警告** 安全のため、作業中は絶対にエンジンを掛けしないでください。
-  **注意** 作業の際は、安全のため保護手袋を着用してください。
-  **注意** 安全のため車を平らな場所に停めてエンジンを停止し、パーキングブレーキを掛け、車留めを設置してください。

### ワンポイントアドバイス

- 車両のペダルは奥まった位置にあるため、本製品の取り付け時は、無理な体勢になってしまう場合があります。ドアの横の地面に敷物(段ボールやタオル等)等を敷き、膝を付ける体勢が可能になる準備をすることをお勧めします。
- 本製品の取り付け時に、ネジ穴の確認が必要なため、なるべく明るい時に作業することをお勧めします。または、両手が自由に使えるライトがあると便利です。

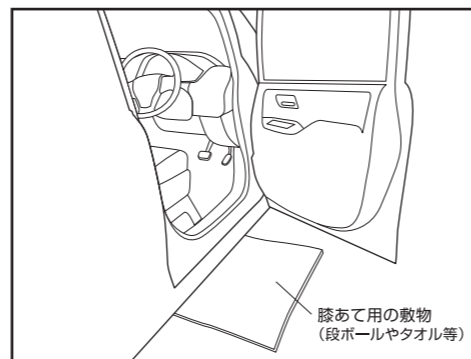

### 取付方法

#### アクセルペダル

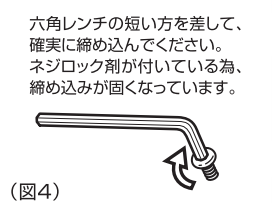
- 1** RÄZOアクセルペダルの下側のネジ短(黄)をKI-ロアースターが外れない程度に緩めます(図1)(図2)。このネジの緩め方が足りないと取り付けできません。
  - 2** RÄZOアクセルペダルの上側のネジ短(黄)を緩めてKI-アッパーステーを外し、車両のアクセルペダルの上部に押し付けながら差し込み、強く下げます。KI-アッパーステーの左右の折り返しが純正アクセルペダルの左右に確実に掛かっていることを確認してください。RÄZOアクセルペダルを車両のアクセルペダルに下から差し込みます。KI-ロアースターの左右の折り返しが純正アクセルペダルの左右に確実に掛かっていることを確認してください(図1)。
  - 3** **2** で取り外したネジ短(黄)を使い、RÄZOアクセルペダルの穴をKI-アッパーステーのネジ穴に合わせて締め付けます(図3)。この時、RÄZOアクセルペダルの上側を純正ペダルに、強く押し付けてください。
  - 4** RÄZOアクセルペダルの上側と下側のネジ短(黄)を増し締めし、しっかりと固定します(図3)(図4)。
- 

六角レンチの短い方を差して、確実に締め込んでください。ネジロック剤が付いている為、締め込みが固くなっています。

(図4)

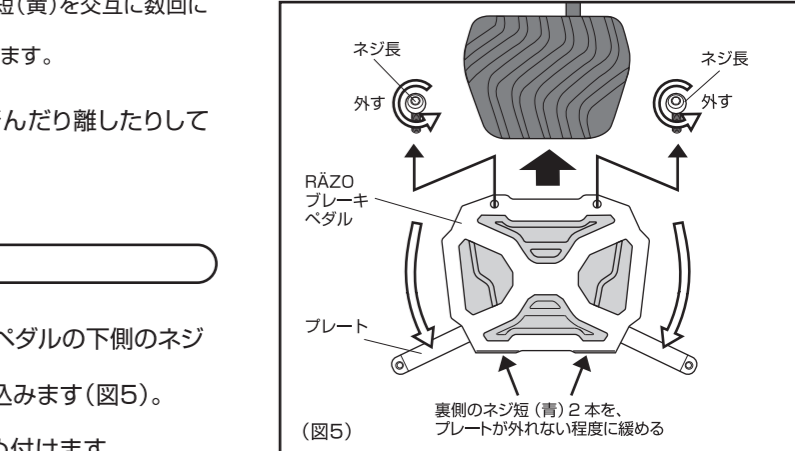
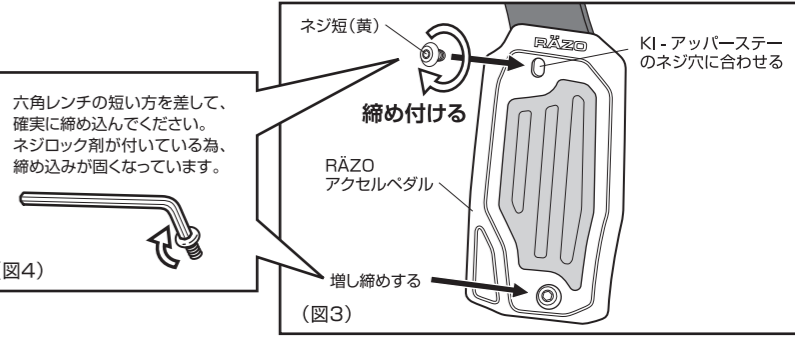
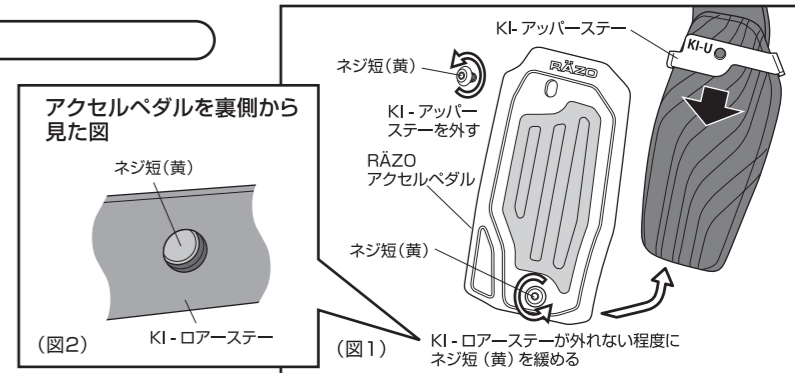

#### ブレーキペダル

- 1** RÄZOブレーキペダルの上側のネジ長2本を外し、ブレーキペダルの下側のネジ短(青)2本をプレートが外れない程度に緩めます。純正ブレーキペダルの下からRÄZOブレーキペダルを差し込みます(図5)。
- 2** プレートを上側に回し込み、外したネジ長を元のように締め付けます。この時、プレートを下げてからペダルに押し付けながら締め付けます(図6)(図7)。下げきれていない場合や押し付けが足りないとネジ長がプレートのネジ穴に入りません。
- 3** RÄZOブレーキペダルの上側(表側)2ヶ所と下側(裏側)2ヶ所のネジを増し締めし、しっかりと固定します(図8)。
- 4** RÄZOブレーキペダルにガタつきが無いこと、ペダルを踏んだり離したりして引っかかりが無いことを確認してください。

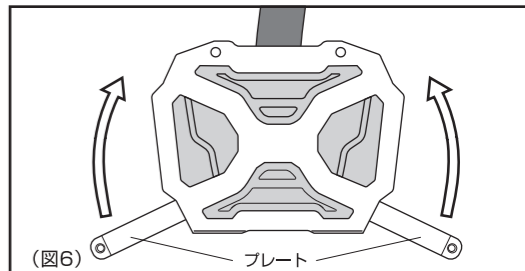

#### 注意

100km位走行したら、アクセルとブレーキのすべてのネジを増し締めしてください。怠ると、RÄZOペダルが外れる等のおそれがあり、危険です。六角レンチは車載して、いつでも増し締めできるようにしてください。

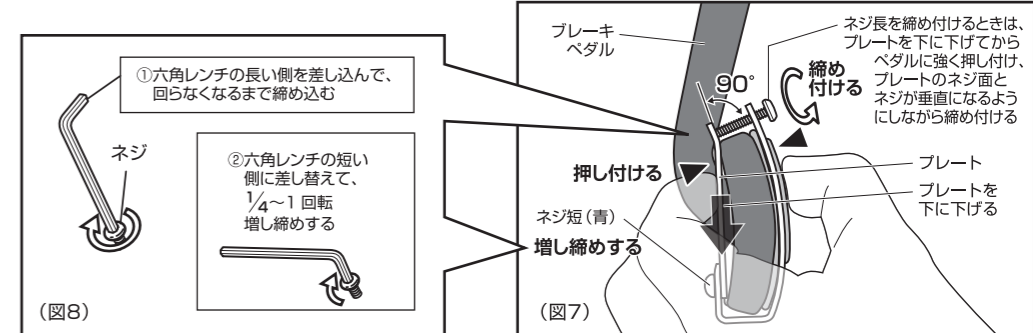

株式会社 **カーメイト** 〒171-0051 東京都豊島区長崎 5-33-11

商品のお問い合わせ：カーメイトサービスセンター

TEL:03-5926-1212 FAX:03-5926-1218

●仕様および外観は改良のため予告なく変更することがあります。

●本製品の誤った取り扱いや改造した場合での事故について、当社はその責任を一切負いません。

●この取扱説明書の記載内容は、2021年6月現在のものです。

ご愛用者登録をしてアンケートに答えると  
抽選でプレゼントが当たる!

詳しくはWEBサイトをご覧ください。  
<https://www.carmate.co.jp/club/>

 **ソフトノブ  
ペダル** 品番: **RP154**  
フィーチャーフォンからは  
<http://mobile.carmate.co.jp/>